

Tiszta Levegő,  
**Tisztább Létesítmény.**

**AERA MAX**<sup>®</sup>  
PROFESSIONAL





Személyi légtisztítók



Professzionális légtisztítók

AERA MAX<sup>®</sup>

AERA MAX<sup>®</sup>  
PROFESSIONAL



**Mindenki lélegzik!**



**Naponta kb. 2 liter vizet iszunk...**



**... de kb 10.800 liter levegőt lélegzünk be!**

# A probléma a *beltér*

Időnk

90%

-ában bent tartózkodunk!



A beltéri levegő akár  
**5-ször több**  
szennyeződést  
tartalmazhat, mint a  
kinti levegő.\*

\*Environment Protection Agency (EPA)

# A beltéri levegőminőség meghatározói

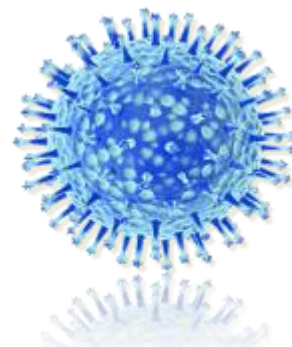
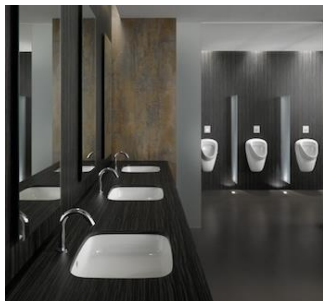

## Allergének és Asztma Kiváltók

Becslések szerint az EU lakosok 50%-a már legalább egy típusú allergiával fog rendelkezni 2025-re.

## Kellemetlen Szagok

Jelentős hatás a vevői elégedettségre, illetve a higiénia megítélésére.

## Illékony Szerves Vegyületek

A fejfájás, az allergia és az asztma gyakori kiváltói.

## Kórokozók, Vírusok

Évente közel 50 millió influenzás megbetegedés Európában.

## Munkavállalói Jóllét

Növekvő figyelem Európa szerte a munkavállalók és diákok jóllétére, egészségi állapotára.

Az EU népességének **20-40%-a**  
**szénanáthától** szenved.





*“A poratka allergia rendkívül gyakori és sokszor társul asztmával, ekcémával és szénanáthával...”*

– Allergy UK

*“Egyetlen gramm por 10.000 atkát tartalmazhat!”*

– ECARF





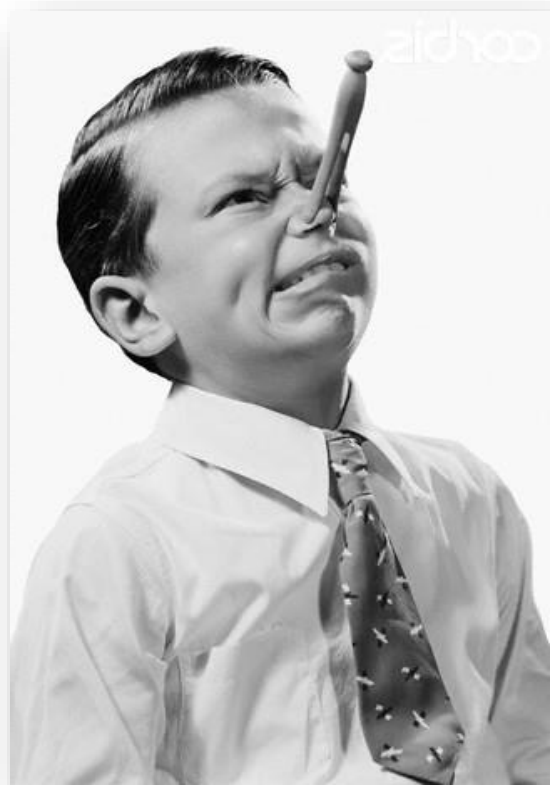



**Az egyik  
leggyakoribb  
okozója a  
munkavállalói és  
vevői panaszoknak.**

# Gyakori munkahelyi szagok

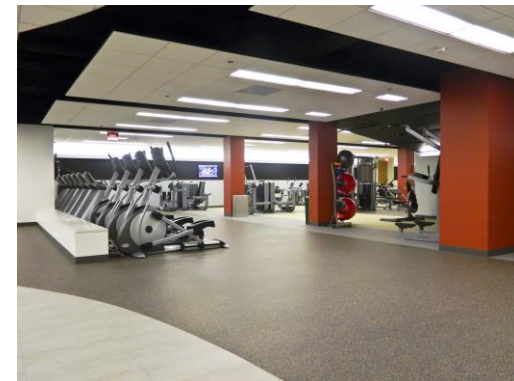
Kellemetlen  
Szagok



Kellemetlen  
Szagok



Az aeroszolos  
megoldások  
**MESTERSÉGES  
SZENNYEZŐDÉSEKET**  
juttatnak a levegőbe.

Széntartalmú vegyületek, amelyek párolognak, légzés során a szervezetbe kerülnek.



Festékek



Kémiai tisztítószer



Padlószőnyegek

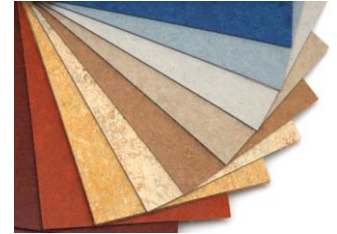

Padlózat



Üveggyapot szigetelés



Farostlemez bútorok



Irodai nyomtatók



Illatosítók

Tisztítjuk a felületeket, fertőtlenítjük  
a kezünket, de...



A közvetlen és legfőbb módja az influenza és a megfázás terjedésének a

**levegőben terjedés!**

Hagyja, hogy a légtisztító végezze a dolgát!

**MIÉRT?**

**A legtöbb kórokozó a  
levegőben lebeg**

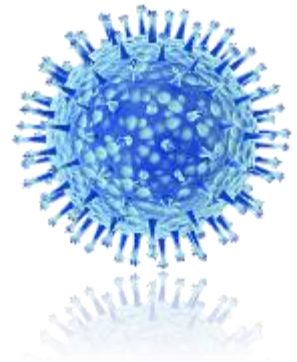

# Így Terjed a Vírus

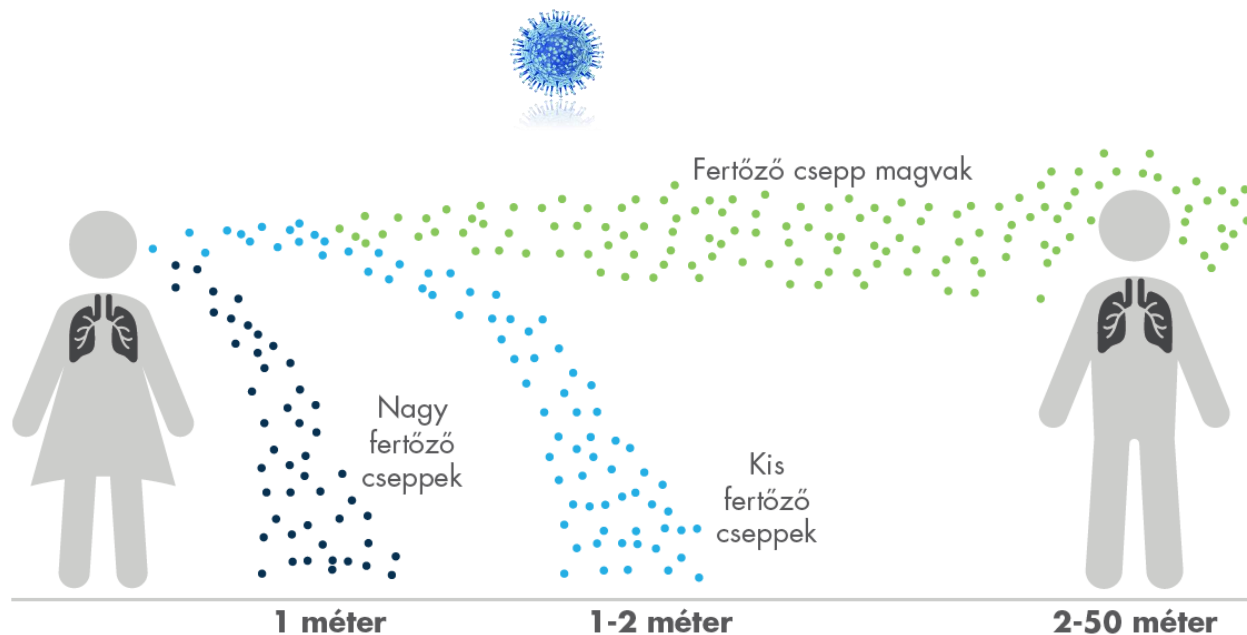

A fizikai és mentális egészség részeként nélkülözhetetlen a  
**TISZTA LEVEGŐ.**





# A Részecskék

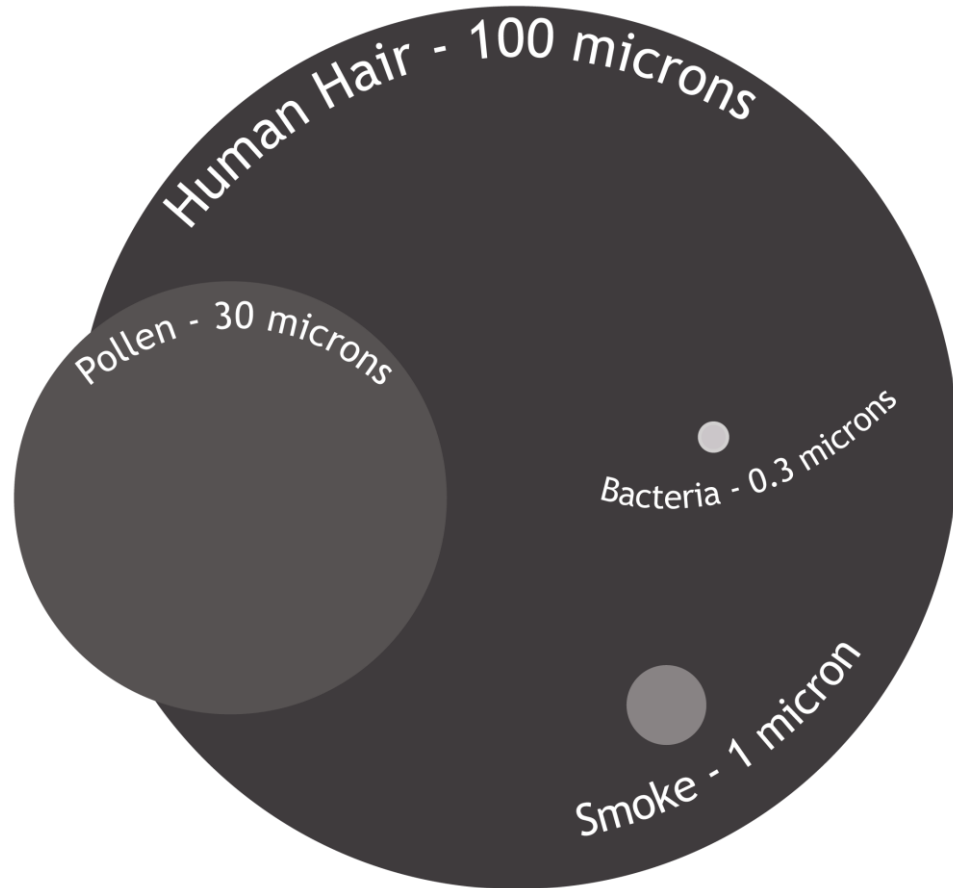

# A Részecskék

- 1 mikron = 1/1000mm – az emberi szem általában 25 mikront még lát, alatta már nem
  - A 0,3-0,9 mikron méretű részecskék jelentik a legnagyobb veszélyt az egészségre; elég kicsik ahhoz, hogy a tüdőbe kerüljenek, de nagyok ahhoz, hogy könnyen kilélegezzük
  - Az emberi haj átmérője általában 70 mikron (233-szor nagyobb, mint 0,3!)
- 
- 0,1 - 0,3 mikron = Poratkák, allergének
  - 0.3 - 1 mikron = Cigaretta füst, fémes füstök, kis baktériumok
  - 1 - 5 mikron = Baktériumok és kisebb por részecskék
  - 5 - 10 mikron = Gombaspórák, pollen, közepes por részecskék
  - 10 mikron = Nagyobb por részecskék
  - 0.0005 mikron = Oxigén

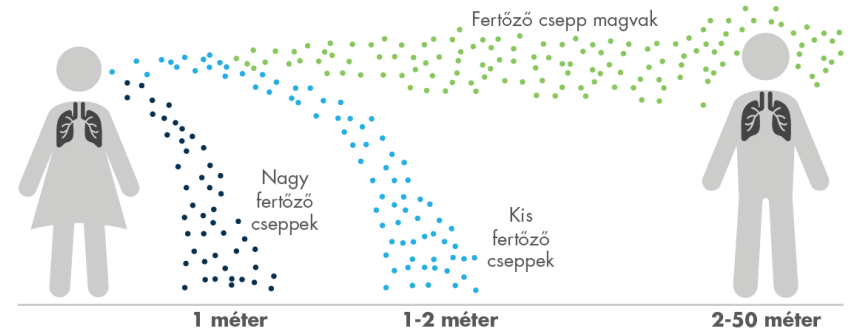

# Egy Tiszta Helyiség



**Tiszta Kezek**



**Tiszta Felületek**

**AERA MAX**  
AIR PURIFIERS

**Tiszta Levegő**

# A jobb beltéri levegőminőség előnyei

- *A munkahelyi hatékonyság növekedése tapasztalható jobb beltéri levegőminőség esetén. – OSHA -*
- *A betegség miatti hiányzások száma csökken, ha javítjuk a beltéri levegő minőségét. – EPA -*
- *Fejlődik a mentális tevékenység, így jobb a koncentráció és az emlékező tehetség. – EPA -*
- *A jó beltéri levegőminőség hozzájárul a kedvezőbb munkakörülményekhez, amely több kényelmet, egészséget, jó közérzetet teremt az épületben tartózkodók számára. - OSHA -*

# Megoldás: AeraMax PRO



### AM II

**30 m<sup>2</sup>-ig tisztít**

- Falra szerelhető
- Falba süllyeszthető
- Hordozható



### AM III

**65 m<sup>2</sup>-ig tisztít**

- Falra szerelhető
- Hordozható



### AM IV

**130 m<sup>2</sup>-ig tisztít**

- Falra szerelhető

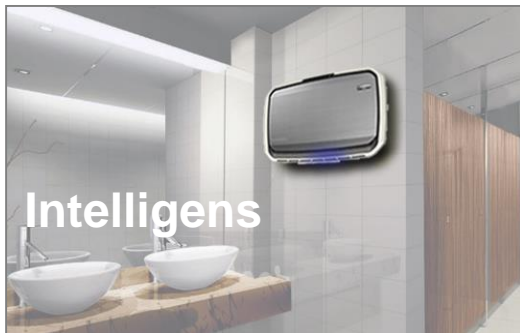

# Hatékony működés

## Szénszűrő:

Megköti a kellemetlen szagokat (és nem elfedi azokat), illetve az illékony szerves vegyületeket.

## Előszűrő (AMIII/IV esetén):

Szűri a nagyobb részecskéket és növeli a szénszűrő, illetve a HEPA-szűrő élettartamát.

## HEPA-szűrő:

Eltávolítja a levegőben található 0,3 mikron méretű részecskék 99,97%-át, beleértve a kórokozókat, allergéneket, vírusokat, baktériumokat és penész spórákat.

## Bipoláris ionizáló:

Növeli a szűrők hatékonyságát.

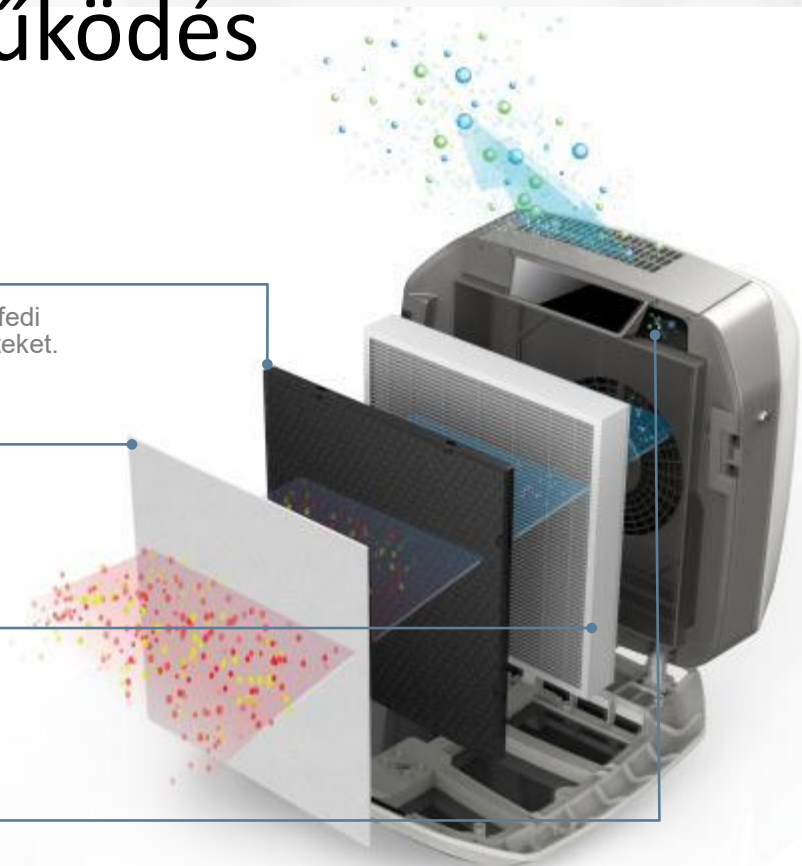





## **Az intelligens érzékelők automatikusan szabályozzák a gép működését a teljesítmény optimalizálása, illetve az energiahatékonyság érdekében.**

- A berendezés érzékeli a hangokat, a mozgást, illetve a szagokat, így meg tudja becsülni egy helyiség kihasználtságát, illetve állapotát.
- A kiválasztott módtól függően (Normál vagy Csendes), illetve az érzékelőktől érkezett adatok alapján a rendszer aktiválja a gyors légtisztítási módot.
- A program ezután mérsékli a sebességet, így csökkenti az energiafelhasználást és növeli a szűrők élettartamát.

# Intelligens: Lehetőségek

## AM II



Légminőség Kijelző	Automata mód 5 sebesség kijelző	Kézi üzem- mód	Plazma Be/Ki	Szénszűrő csere	HEPA- szűrő csere	Mozgás- érzékelő
-----------------------	--	----------------------	-----------------	--------------------	-------------------------	---------------------



## AM III/IV

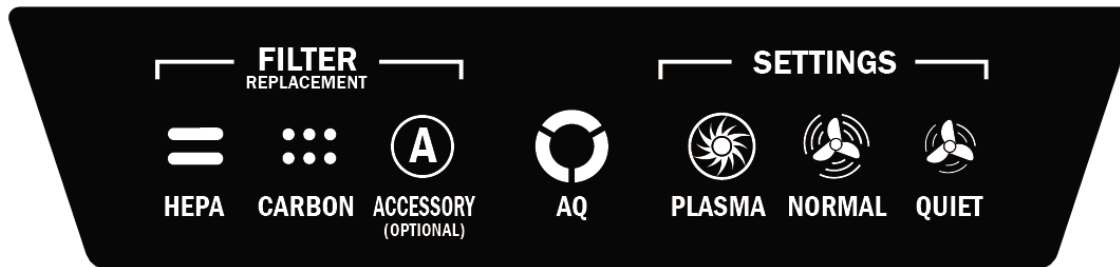

HEPA- szűrő csere	Szénszűrő csere	Légminőség Kijelző	Plazma Be/Ki	Normál Üzem- mód	Halk Üzem- mód
-------------------------	--------------------	-----------------------	-----------------	------------------------	----------------------



# Elérhető Szűrők (AMII)



50mm Hibrid  
12 hónap



50mm HEPA  
24 hónap



**Szénszűrők**  
50mm szénszűrő  
12 hónap

Extra szénszűrők  
6 hónap / pár  
*Az Extra Szénszűrők a  
többi szűrőn felül  
használhatók*

# Elérhető Szűrők (AMIII/IV)

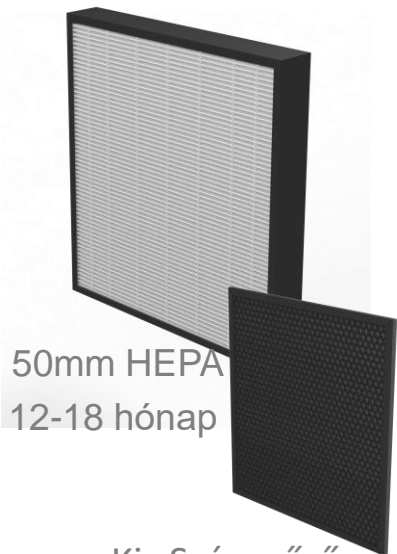

50mm HEPA  
12-18 hónap

Kis Szénszűrő  
6 hónap  
+ előszűrő



50mm Szénszűrő  
24 hónap  
+ előszűrő



50mm Hibrid  
12 hónap  
+ előszűrő

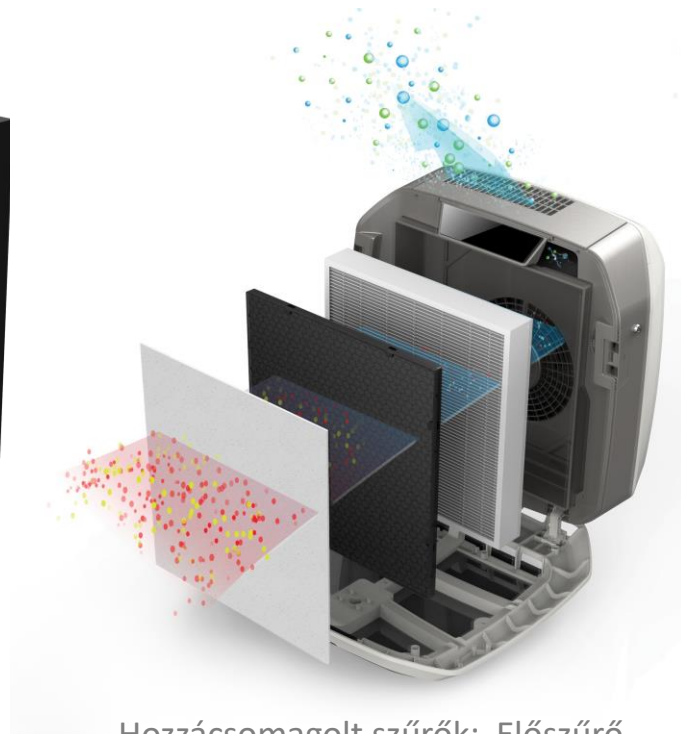

Hozzácsomagolt szűrők: Előszűrő,  
Kis Szénszűrő és 12 havi HEPA

# Intelligens: Szűrő védelem

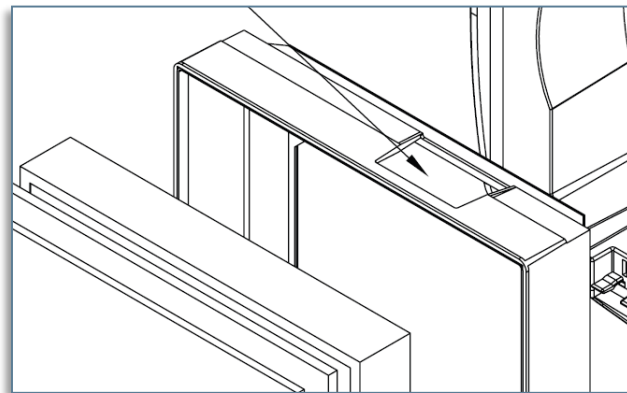

# Megbízható Minőség

Kapacitív érintőképernyő

HEPA-szűrő  
Szén szűrő

Egyedileg megjelölt szűrő

Magas hatékonyságú motor

Precíz, halk ventilátor

Zárható panel

Megerősített ház



# A légtisztítás eredménye

- Szűri a kórokozókat, az allergéneket és az egyéb szennyeződések

A HEPA-szűrő csökkenti a levegőben lebegő kórokozók, allergének és részecskék számát. 99.97%-át eltávolítja a levegőben található részecskéknek (mint pl.: gomba spórák, baktériumok, vírusok és allergének)

- Vegyszermentes megoldás a szagok ellen

Az aktív szén szűrő megköti a szagokat és az illékony szerves vegyületeket

- Figyelmesség és törődés kifejezése

A szennyezett területeken végzett légtisztítás, melyet a jobb egészségi állapot elérése érdekében alkalmazunk, nagyfokú figyelmességet és törődést tükröz.



# Esettanulmányok



# Influenza H1N1



The Fellowes AeraMax Pro has been shown to remove 99.99% of airborne virus within 35 minutes of operation.

Influenza A percentage reduction over time with and without the AeraMax PRO AM III Air Purifier operating.\*

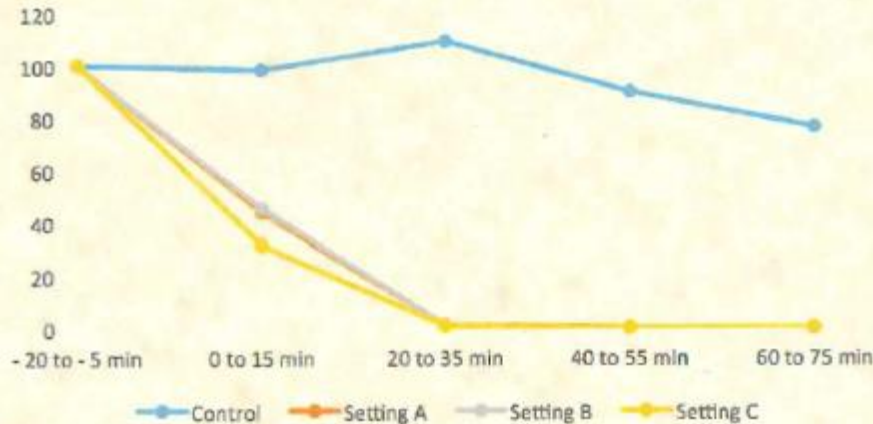

# Levegő Munkacsoport



## Levegő Munkacsoport tárgyaló

1 liter levegőben található részecskék száma (0,3; 0,5 mikron)

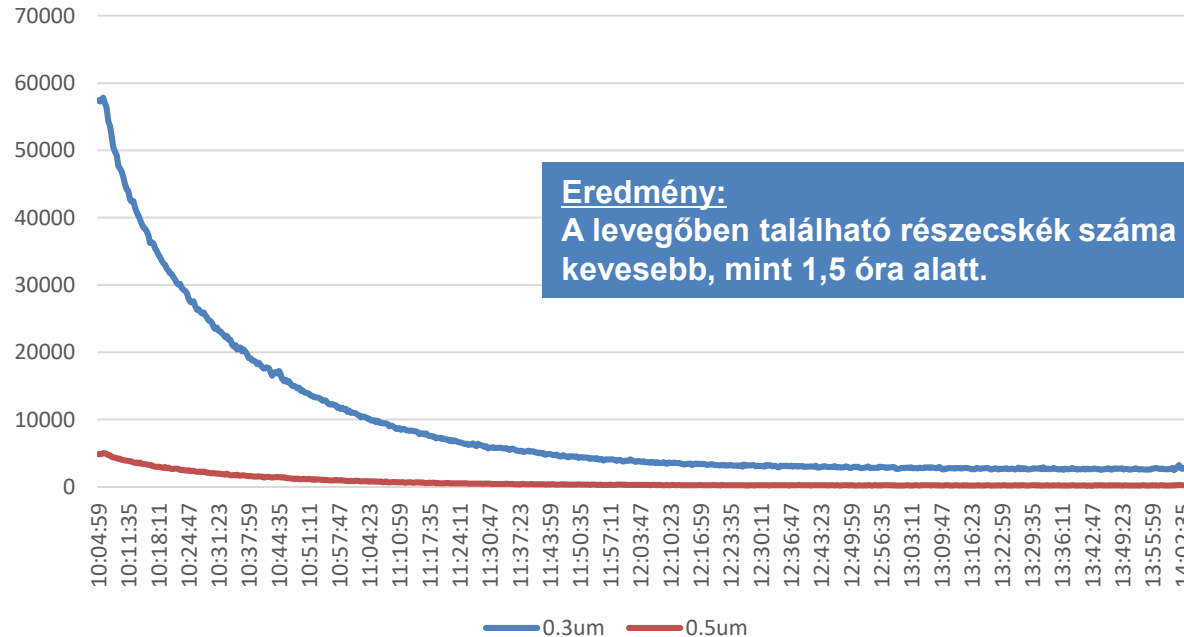

### Eredmény:

A levegőben található részecskék száma 90%-kal csökkent kevesebb, mint 1,5 óra alatt.

— 0.3um — 0.5um

## AeraMax PRO - VOC Removal

Készülék: AeraMax PRO III

Vegyület: dezodor spray, egy fújás

Sebesség: óránként 5 légcseré

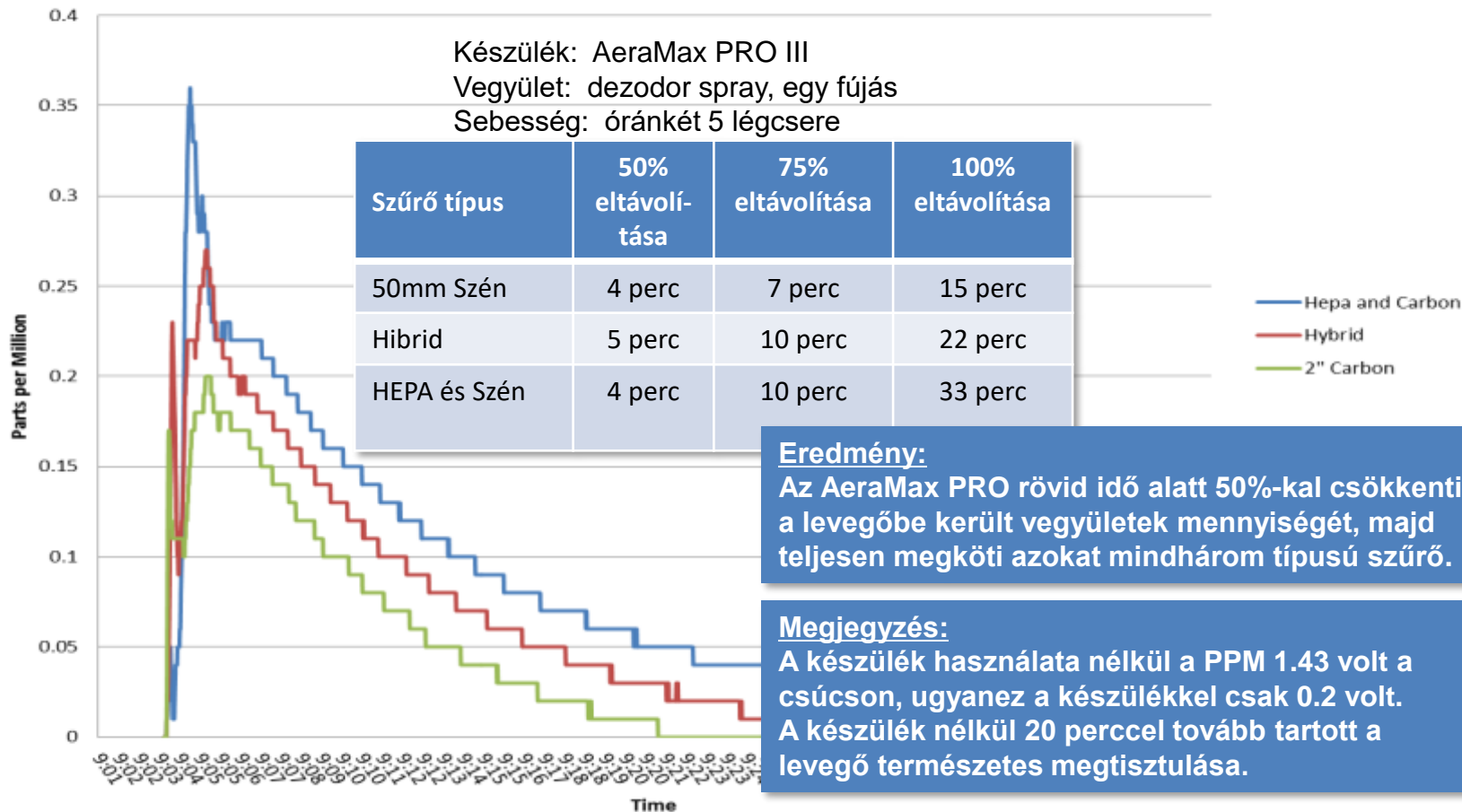

### Eredmény:

Az AeraMax PRO rövid idő alatt 50%-kal csökkenti a levegőbe került vegyületek mennyiségét, majd teljesen megköti azokat mindhárom típusú szűrő.

### Megjegyzés:

A készülék használata nélkül a PPM 1.43 volt a csúcson, ugyanez a készüléssel csak 0.2 volt. A készülék nélkül 20 perccel tovább tartott a levegő természetes megtisztulása.

## Bridge Dental fogtechnikai laboratórium, öntő

Mennyiség: 1 liter, egység: részecske/l, mintavétel időtartama: 22 mp  
24 órán át

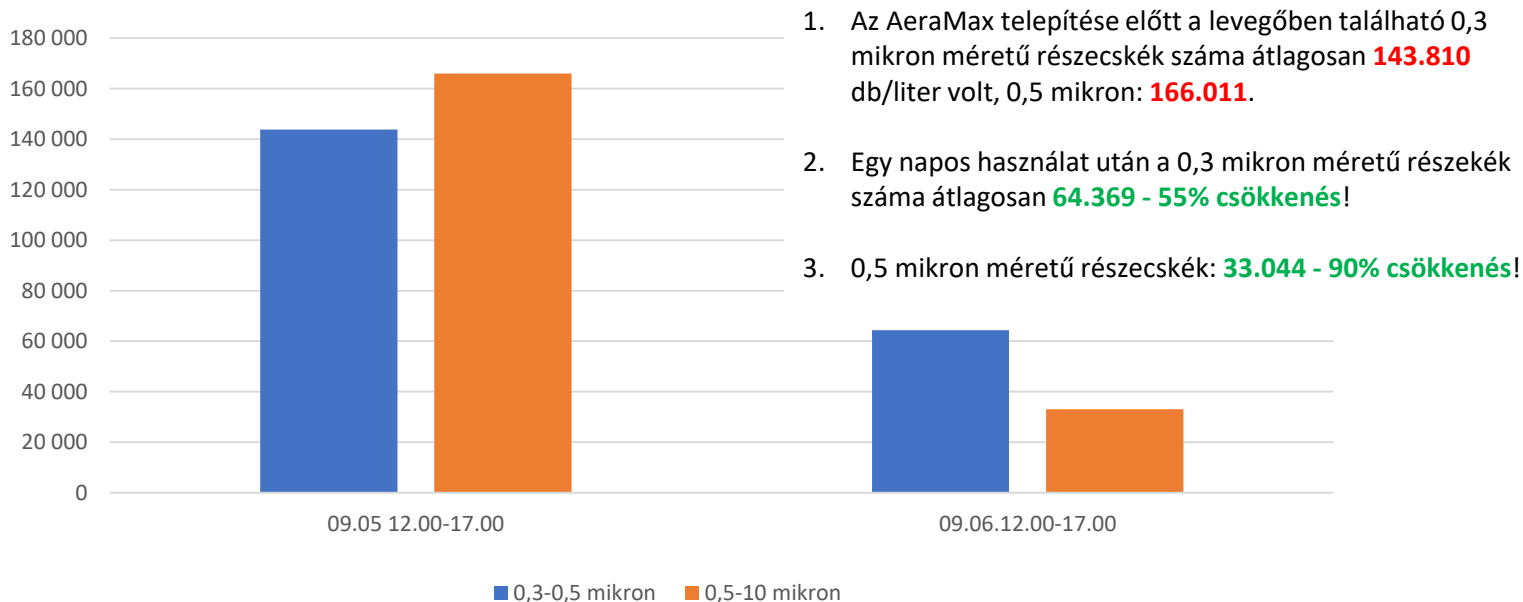

1. Az AeraMax telepítése előtt a levegőben található 0,3 mikron méretű részecskék száma átlagosan **143.810** db/liter volt, 0,5 mikron: **166.011**.
2. Egy napos használat után a 0,3 mikron méretű részecskék száma átlagosan **64.369** - **55% csökkenés!**
3. 0,5 mikron méretű részecskék: **33.044** - **90% csökkenés!**

## No Unit Vs. Hybrid Filter

Készülék: AeraMax PRO AMIII

Vegyület: Nyitott festékes doboz

Időtartam: Tíz óra, folyamatos légszennyezés

Sebesség: Óránként 5 légcserere

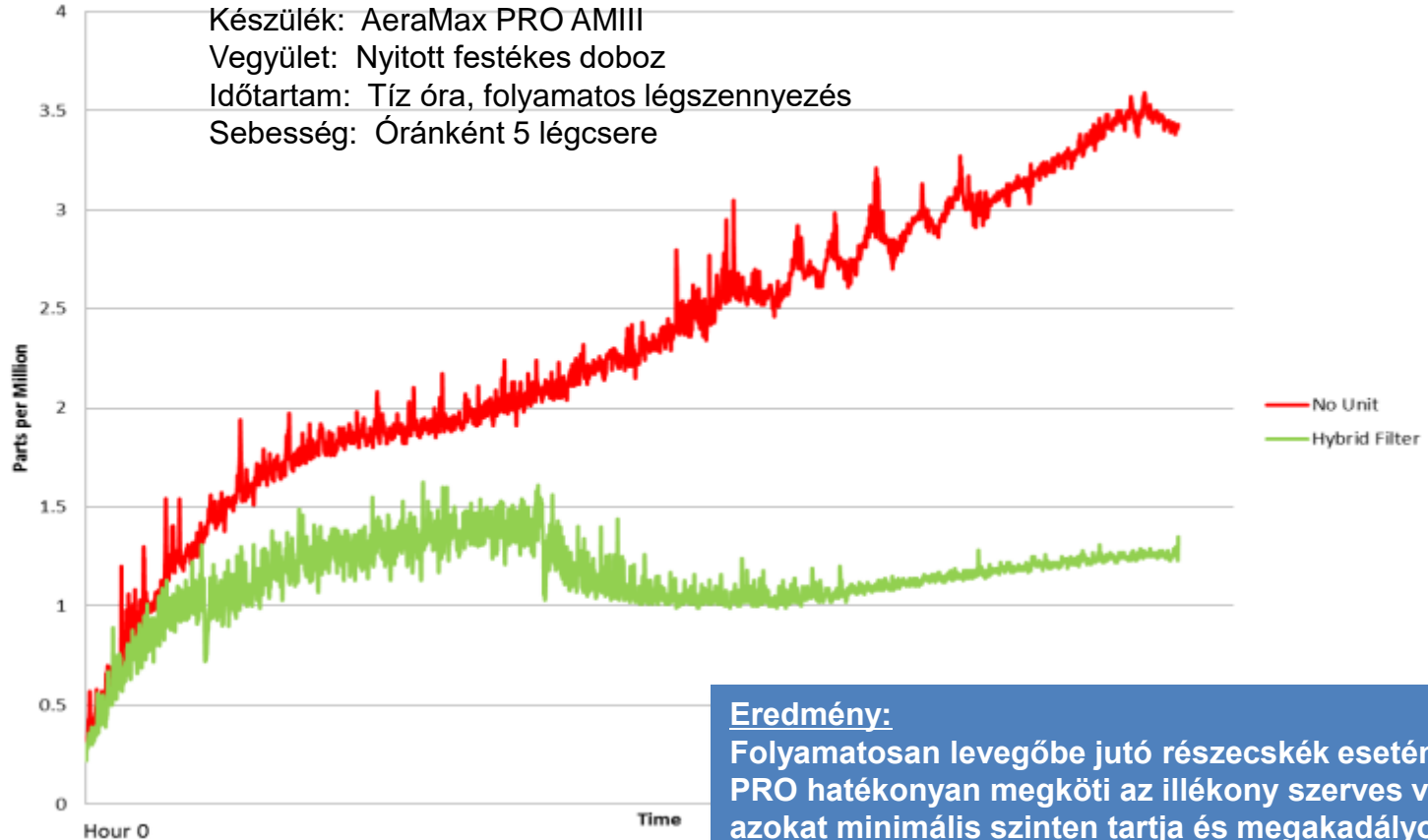

### Eredmény:

Folyamatosan levegőbe jutó részecskék esetén az AeraMax PRO hatékonyan megköti az illékony szerves vegyületeket, azokat minimális szinten tartja és megakadályozza felgyülemlésüket.

## Gáspár Ágnes kozmetikai szalon

Mennyiség: 1 liter, egység: részecske/l, mintavétel időtartama: 22 mp

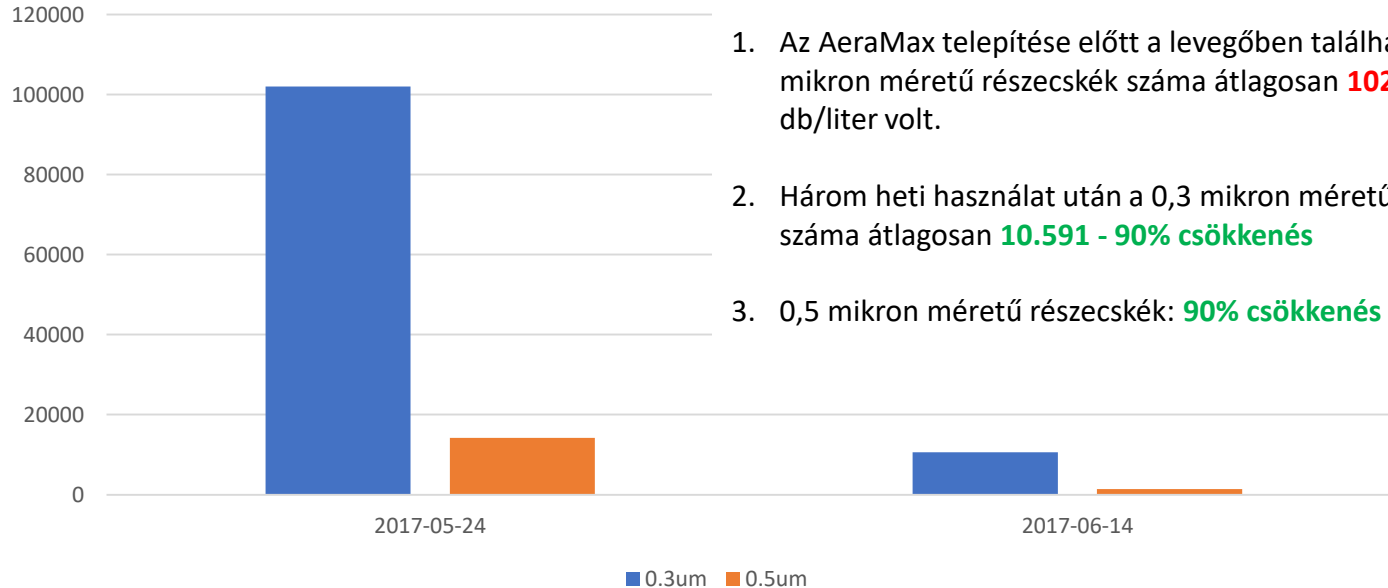

1. Az AeraMax telepítése előtt a levegőben található 0,3 mikron méretű részecskék száma átlagosan **102.029** db/liter volt.
2. Három heti használat után a 0,3 mikron méretű részecskék száma átlagosan **10.591 - 90% csökkenés**
3. 0,5 mikron méretű részecskék: **90% csökkenés**



## Hungarovet Állatkórház - műtő

Mennyiség: 1 liter, egység: részecske/l, mintavétel időtartama: 22  
mp

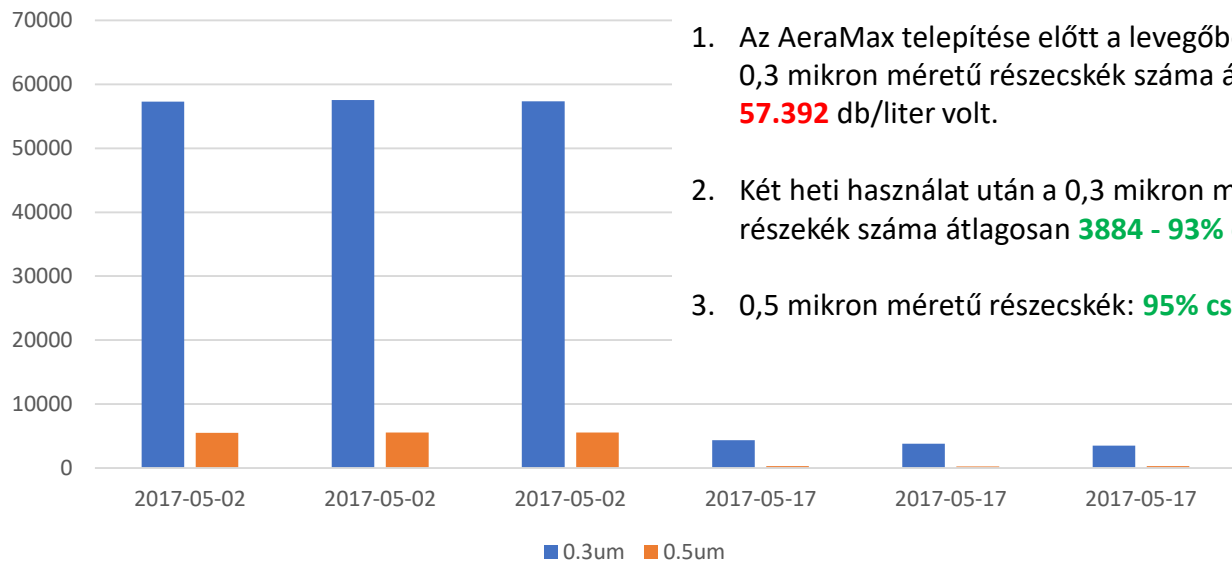

1. Az AeraMax telepítése előtt a levegőben található 0,3 mikron méretű részecskék száma átlagosan **57.392** db/liter volt.
2. Két heti használat után a 0,3 mikron méretű részecskék száma átlagosan **3884 - 93% csökkenés**
3. 0,5 mikron méretű részecskék: **95% csökkenés**



# A jobb beltéri levegőminőség előnyei

## *Szegmens specifikus előnyök!*

*Milyen hasznot hoz a jó levegőminőség egy fogorvosnak, fogtechnikusnak?*

### *Jobb eredményesség:*

- Gondoskodás, törődés → **Lojálisabb páciensek, hűségesebb kollégák**
- Kevesebb betegségek miatti hiányzás → **Kevesebb bevétel kiesés**
- Megkülönböztet → **Versenyelőny**
- **Hatékonyabb munkavégzés**
- **Kisebb támadási felület** hatósági ellenőrzések, munkaügyi perek során  
(legionella kórokozók, gipszpor)
- Jobb saját **egészség és teljesítmény**

# Az AeraMax Professional készülékek megtisztítják a levegőt, amelyet belélegez.

[www.aeramaxpro.com/hu](http://www.aeramaxpro.com/hu)

